



IT Manuale d'istruzioni . . . . . Pagine da 1 a 12  
Original

**Sommario**

**1 Informazioni sul presente documento**

1.1 Funzione . . . . . 1

1.2 A chi è rivolto: personale specializzato autorizzato . . . . . 1

1.3 Simbologia utilizzata . . . . . 1

1.4 Uso conforme. . . . . 1

1.5 Note generali di sicurezza . . . . . 2

1.6 Avvertenza in caso di uso non corretto . . . . . 2

1.7 Liberatoria . . . . . 2

**2 Descrizione del prodotto**

2.1 Codice prodotto . . . . . 2

2.2 Versioni speciali . . . . . 2

2.3 Destinazione d'uso. . . . . 2

2.4 Dati tecnici . . . . . 3

2.5 Derating / Durata elettrica dei contatti di sicurezza . . . . . 3

2.6 Sicurezza funzionale . . . . . 4

**3 Montaggio**

3.1 Istruzioni di montaggio. . . . . 4

3.2 Dimensioni . . . . . 4

**4 Collegamento elettrico**

4.1 Note generali sul collegamento elettrico . . . . . 4

4.2 Codifica dei morsetti di collegamento . . . . . 4

**5 Principio di funzionamento e impostazioni**

5.1 Descrizione dei morsetti e indicazioni LED . . . . . 5

5.2 Applicazioni impostabili . . . . . 6

5.3 Modifica dell'impostazione o dell'applicazione. . . . . 6

**6 Diagnosi**

6.1 Indicatori a LED . . . . . 7

6.2 Malfunzionamenti. . . . . 7

**7 Esempi di collegamento**

7.1 Possibili applicazioni . . . . . 7

7.2 Applicazione di esempio . . . . . 8

7.3 Configurazione avvio . . . . . 9

7.4 Circuito di ripristino / Segnale di abilitazione . . . . . 9

7.5 Configurazione dei sensori . . . . . 10

**8 Messa in servizio e manutenzione**

8.1 Messa in servizio . . . . . 10

8.2 Controllo funzionale . . . . . 10

8.3 Comportamento in caso di malfunzionamenti . . . . . 10

8.4 Registro delle impostazioni . . . . . 11

8.5 Manutenzione . . . . . 11

**9 Smontaggio e smaltimento**

9.1 Smontaggio . . . . . 11

9.2 Smaltimento. . . . . 11

**10 Appendice**

10.1 Informazioni sui collegamenti . . . . . 11

**11 Dichiarazione di conformità UE**

**1. Informazioni sul presente documento**

**1.1 Funzione**

Il presente manuale d'istruzioni fornisce le informazioni richieste per il montaggio, la messa in servizio, il funzionamento sicuro e lo smontaggio del modulo di sicurezza. Si raccomanda di conservare le presenti istruzioni perchè restino perfettamente leggibili e in un luogo facilmente accessibile.

**1.2 A chi è rivolto: personale specializzato autorizzato**

Le operazioni descritte nel presente manuale d'istruzioni dovranno essere eseguite solo da personale specializzato, qualificato e autorizzato dal gestore dell'impianto.

Installare e utilizzare il dispositivo solo dopo avere letto e compreso il presente manuale d'istruzioni ed essendo a conoscenza delle disposizioni vigenti in materia di sicurezza sul lavoro e prevenzione degli infortuni.

La selezione e l'installazione dei dispositivi, così come i relativi collegamenti di controllo, richiedono una conoscenza approfondita delle normative di settore e dei requisiti di legge da parte del costruttore di macchine.

**1.3 Simbologia utilizzata**

 **Informazione, Suggerimento, Nota:**  
Questo simbolo segnala utili informazioni aggiuntive.

 **Attenzione:** La mancata osservanza di questa nota di avvertenza può causare guasti o malfunzionamenti.  
**Avvertenza:** La mancata osservanza di questa nota di avvertenza può causare danni personali e/o danni materiali alla macchina.

**1.4 Uso conforme**

La gamma di prodotti Schmersal non è destinata ai consumatori privati.

I prodotti qui descritti sono stati sviluppati come componenti d'impianto o di una macchina per lo svolgimento di funzioni di sicurezza. È responsabilità del produttore dell'impianto o della macchina garantire il corretto funzionamento generale.

Il modulo di sicurezza a relè può essere installato solo conformemente alle seguenti esecuzioni o per le applicazioni autorizzate dal produttore. Per informazioni dettagliate sul campo d'impiego, vedere il capitolo "Descrizione del prodotto".

### 1.5 Note generali di sicurezza

Osservare le note di sicurezza riportate nel manuale d'istruzioni, nonché le disposizioni nazionali relative ad installazione, sicurezza e prevenzione degli infortuni.



Per ulteriori informazioni tecniche si rimanda ai cataloghi Schmersal o al catalogo online disponibile in Internet all'indirizzo [products.schmersal.com](http://products.schmersal.com).

Il produttore non si assume alcuna responsabilità per quanto dichiarato. Si riserva il diritto di apportare modifiche tecniche migliorative.

Non sono noti altri rischi in caso di osservanza delle note sulla sicurezza e delle istruzioni di montaggio, messa in servizio, funzionamento e manutenzione.

### 1.6 Avvertenza in caso di uso non corretto



L'eventuale utilizzo non corretto o non conforme o interventi non autorizzati possono causare pericoli per le persone o danni a componenti della macchina o dell'impianto in seguito all'impiego del modulo di sicurezza a relè.

### 1.7 Liberatoria

Il produttore non si assume alcuna responsabilità per danni e malfunzionamenti operativi dovuti ad errori di montaggio o alla mancata osservanza del presente manuale d'istruzioni. È esclusa inoltre ogni ulteriore responsabilità del produttore per danni risultanti dall'utilizzo di parti di ricambio o accessori non autorizzati dal produttore.

Per motivi di sicurezza non è permesso effettuare riparazioni, conversioni e modifiche arbitrarie e il produttore non si assume alcuna responsabilità per eventuali danni risultanti da tali operazioni.

Il modulo di sicurezza a relè va utilizzato in un'area in cui l'accesso al personale è limitato.

## 2. Descrizione del prodotto

### 2.1 Codice prodotto

Il presente manuale d'istruzioni è valido per le seguenti tipologie:

#### SRB-E-232ST-①

N.	Opzione	Descrizione
----	---------	-------------

①	CC	Morsetti a vite ad innesto: monoconduttore (rigido) o a filo capillare (flessibile): 0,2 ... 2,5 mm <sup>2</sup> ; a filo capillare con capocorda: 0,25 ... 2,5 mm <sup>2</sup> Morsetti a molla ad innesto: monoconduttore (rigido) o a filo capillare (flessibile): 0,2 ... 1,5 mm <sup>2</sup> ; a filo capillare con capocorda: 0,25 ... 1,5 mm <sup>2</sup>
---	----	---



La funzione di sicurezza e conseguentemente la conformità alla Direttiva Macchine sono garantite solo in caso di esecuzione a norma delle procedure descritte nel presente manuale.

### 2.2 Versioni speciali

Per le versioni speciali con codice diverso da quanto elencato alla sezione 2.1, le indicazioni riportate in precedenza e nel seguito si applicano solo nella misura in cui tali versioni sono conformi all'esecuzione di serie.

### 2.3 Destinazione d'uso

I moduli di sicurezza a relè, per l'impiego in circuiti elettrici di sicurezza, sono progettati per il montaggio nei quadri elettrici. Questi moduli consentono la valorizzazione sicura dei segnali da interruttori di posizione ad apertura obbligata o da sensori di sicurezza per funzioni di sicurezza montati su dispositivi di protezione a scorrimento laterale, girevoli e rimovibili, nonché da dispositivi di comando per arresto di emergenza e dispositivi di protezione optoelettronici attivi (AOPD).

La funzione di sicurezza è definita come disattivazione delle uscite Q1, Q2 e 17-18, 27-28, 37-38 all'apertura degli ingressi S12 e/o S22. I circuiti elettrici rilevanti per la sicurezza sono conformi ai seguenti requisiti, con valutazione del valore PFH (vedere anche la sezione 2.6 "Sicurezza"):

- Categoria 4 – PL e secondo EN ISO 13849-1
- conforme SIL 3 secondo IEC 61508 e EN 62061

Per determinare il Performance Level (PL) secondo EN ISO 13849-1 dell'intera funzione di sicurezza (ad es. sensore, logica, attuatore), è necessario prendere in esame tutti i componenti rilevanti.



Il progetto globale del controllo nel quale saranno integrati i componenti di sicurezza dovrà essere convalidato secondo le norme rilevanti.

**2.4 Dati tecnici**

**Dati generali**

Prescrizioni:	EN 60204-1, EN 60947-5-1, EN ISO 13849-1, IEC 61508, EN 62061
Immunità ai disturbi:	secondo Direttiva EMC
Distanze di isolamento in aria e superficiali:	secondo EN 60664-1
Montaggio:	guida DIN secondo EN 60715
Identificazione dei collegamenti:	EN 60947-1

**Dati elettrici:**

Tensione d'esercizio nominale $U_e$ :	24 VDC -20%/+20% ondulazione residua max.10%
---------------------------------------	---

Campo di frequenza: -  
Alimentatore/Alimentazione di rete: utilizzare un alimentatore ES1 o PELV/SELV come fonte di tensione o prendere misure aggiuntive per garantire che la tensione di uscita dell'alimentatore non superi i 60 V anche in caso di guasto. L'alimentazione deve essere compatibile con il fusibile del dispositivo (caratteristica/integrale di fusione), in modo da assicurare l'attivazione.

Potenza assorbita:	3 W (+ carico delle uscite di sicurezza)
--------------------	--

Protezione tensione operativa: si raccomanda un interruttore automatico tipo Z (max. 16 A) o un fusibile a filo sottile (max. 15 A, lento)

UL Rating of external fuse: max. 16 A, only use fuses in accordance with UL 248 series

Valori di isolamento secondo IEC 60664-1:

Resistenza alla tensione impulsiva nominale  $U_i$ :

- Contatti di sicurezza: 250 V

- Uscite di sicurezza: 50 V

Resistenza alla tensione impulsiva nominale  $U_{imp}$ :

- Contatto di sicurezza 17-18, 27-28: 6 kV

- Contatti di sicurezza 37-38: 4 kV

- Uscite di sicurezza: 0,8 kV

Categoria di sovratensione: III

Grado di inquinamento: 2

Ritardo all'eccitazione: < 150 ms

Ritardo alla diseccitazione con arresto d'emergenza: < 10 ms

Ritardo alla diseccitazione in caso di mancanza di corrente: < 10 ms

Ininfluenza mancanza tensione: 5 ms (tipico)

Tempo di attivazione dall'accensione: < 1,5 s

**Circuiti di corrente di controllo/Ingressi:**

Ingressi S12, S22: 24 VDC/8 mA

Ingressi X2, X3, X7: 24 VDC/8 mA

Uscite di clock S11, S21: > 20 VDC, 10 mA per uscita

Lunghezze cavo: 1500 m mit 1,5 mm<sup>2</sup>,  
2500 m mit 2,5 mm<sup>2</sup>

Resistenza del cavo: max. 40 Ω

Classificazione: ZVEI CB24I, 2016

Sink:	C1	Source:	C1	C2	C3
-------	----	---------	----	----	----

Intervallo dell'impulso di prova, max.: 3 ms

Intervallo dell'impulso di prova, min.: 8 ms

Resistenza d'ingresso, min.: 3 kΩ

Capacità di ingresso a 10 kHz, max.: 1 nF

**Uscite relè sicure:**

Capacità di commutazione dei contatti di sicurezza: 17-18, 27-28,  
37-38:

max. 250 V, 6 A ohmica,

min. 10 VDC / 10 mA

(Derating vedi 2.5)

Fusibile contatti di sicurezza: esterno ( $I_k = 1000$  A)

secondo EN 60947-5-1

fusibile 10 A rapido, 6 A lento

Categoria d'utilizzo secondo EN 60947-5-1: AC-15: 230 V / 4 A

DC-13: 24 V / 4 A

Capacità di commutazione dei contatti ausiliari: 45-46: 24 VDC / 1 A

Fusibile contatti ausiliari: valvola fusibile

2,5 A rapido, 2 A lento

Valori caratteristici contatti di sicurezza: resistenza max. 100 mΩ, AgNi, autopulente, azione obbligata

Durata elettrica: vedi 2.5

Durata meccanica: 10 milioni di manovre

**Uscite a semiconduttore:**

Capacità di commutazione delle uscite di sicurezza: Q1, Q2: max. 2 A

Caduta di tensione: < 0,5 V

Corrente residua: < 1 mA

Protezione uscite di sicurezza vedi Tensione d'esercizio

Impulsi di prova delle uscite di sicurezza: < 1 ms (negativo),  
< 100 μs (positivo)

Categoria d'utilizzo secondo EN 60947-5-1: DC-13: 24 V / 2 A

Capacità di commutazione delle uscite di segnalazione: Uscite a  
semiconduttore Y1-Y2:

24 VDC/100 mA

Protezione uscite di segnalazione: fusibile elettronico interno,  
corrente di intervento > 100 mA

Durata elettrica: (Derating vedi 2.5)

Durata meccanica: 10 milioni di manovre

Max. cicli di commutazione/minuto: 20

UtENZE induttive: deve essere previsto un circuito di  
protezione idoneo per la soppressione dei disturbi

Classificazione: ZVEI CB24I, 2016

Source:	C1	Sink:	C1
---------	----	-------	----

Intervallo dell'impulso di prova, min.: 140 μs

Intervallo dell'impulso di prova, max.: 480 μs

Intervallo dell'impulso di prova, min.: 10 ms

Carico capacitivo, max.: 660 nF

Rapporto intervallo dell'impulso di prova /  
intervallo dell'impulso di prova: 5%

**Dati meccanici:**

Esecuzione del collegamento: vedere 2.1

Sezione di collegamento: vedere 2.1

Cavo di collegamento: rigido o flessibile

Coppia di serraggio morsetti: 0,5 Nm

Materiale della custodia: termoplastica rinforzata con fibra di vetro,  
ventilata

Peso: 180 g

**Condizioni ambientali:**

Temperatura ambiente: -25 °C ... +60 °C  
(senza condensa)

Temperatura di stoccaggio e trasporto: -40 °C ... +85 °C  
(senza condensa)

Grado di protezione: custodia: IP40,  
morsetti: IP20,  
vano di installazione: IP54

Resistenza a urti: 30 g /11 ms

Resistenza alle vibrazioni secondo EN 60068-2-6: 10 ... 55 Hz,  
ampiezza 0,35 mm

Altitudine: max. 2.000 m

**2.5 Derating / Durata elettrica dei contatti di sicurezza**

Nessun derating in caso di montaggio individuale dei moduli.

Derating su richiesta qualora siano installati diversi moduli uno dopo l'altro senza distanza di rispetto e con carichi di uscita e temperature ambiente ai livelli massimi.

**Durata elettrica dei contatti di sicurezza**

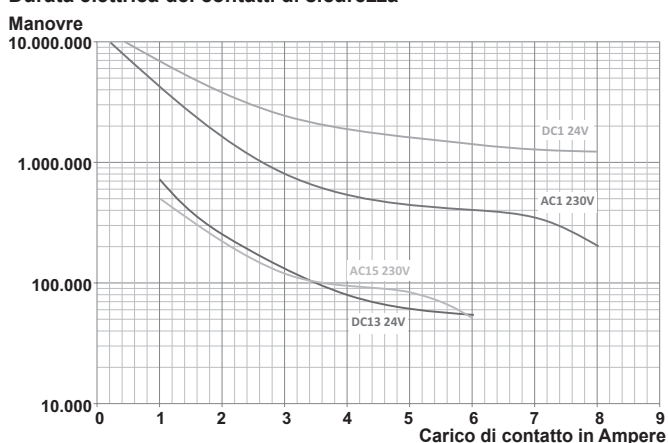

**2.6 Sicurezza funzionale**

**2.6.1 Sicurezza funzionale Uscita a semiconduttore**

Prescrizioni:	EN ISO 13849-1, IEC 61508, EN 62061
PL:	e
Categoria:	4
PFH <sub>D</sub> :	≤ 2,66 x 10 <sup>-9</sup> / h
PFD <sub>avg</sub> :	≤ 2,42 x 10 <sup>-5</sup>
SIL:	idoneo per applicazioni in SIL 3
Durata di utilizzo:	20 anni

**2.6.2 Sicurezza funzionale Uscita relè**

Prescrizioni:	EN ISO 13849-1, IEC 61508, EN 62061
PL:	e
Categoria:	4
DC:	alto
CCF:	> 65 punti
PFH <sub>D</sub> :	≤ 1,25 x 10 <sup>-8</sup> / h
PFD <sub>avg</sub> :	≤ 5,3 x 10 <sup>-5</sup>
SIL:	idoneo per applicazioni in SIL 3
Durata di utilizzo:	20 anni

Il valore PFH di 1,25 x 10<sup>-8</sup>/h vale per le combinazioni di carico dei contatti (corrente tramite contatti di abilitazione) e numero di cicli di commutazione (n<sub>oply</sub>) riportate nella tabella seguente. Con 365 giorni di esercizio all'anno e funzionamento 24 ore su 24, i tempi di ciclo di commutazione (t<sub>cycle</sub>) per i contatti a relè risultanti sono quelli sotto riportati.

Per impieghi diversi, su richiesta.

Carico del contatto	n <sub>oply</sub>	t <sub>cycle</sub>
20 %	880.000	0,6 min
40 %	330.000	1,6 min
60 %	110.000	5,0 min
80 %	44.000	12,0 min
100 %	17.600	30,0 min

**3. Montaggio**

**3.1 Istruzioni di montaggio**

Il montaggio avviene mediante montaggio rapido per guide secondo EN 60715.

Inserire la custodia nella guida DIN per il lato superiore, quindi premere verso il basso finché non scatta in posizione.

**3.2 Dimensioni**

Dimensioni del dispositivo (H/L/P): 98 x 22,5 x 115 mm

**4. Collegamento elettrico**

**4.1 Note generali sul collegamento elettrico**



Il collegamento elettrico deve essere eseguito solo in condizioni di assenza di tensione e da personale specializzato autorizzato.



In caso di nuova installazione o sostituzione dell'alimentatore, rimuovere il connettore del livello di uscita e controllare il corretto collegamento dell'alimentazione (A1).



Per la prevenzione di disturbi EMC, le condizioni ambientali e d'esercizio nel luogo di installazione del prodotto devono essere conformi a quanto previsto nella sezione relativa alla compatibilità elettromagnetica (EMC) della norma EN 60204-1.

**Lunghezza x di posa del cavo**

- su morsetti a vite: 7 mm
- su morsetti a molla del tipo "s" o "f": 10 mm



**4.2 Codifica dei morsetti di collegamento**

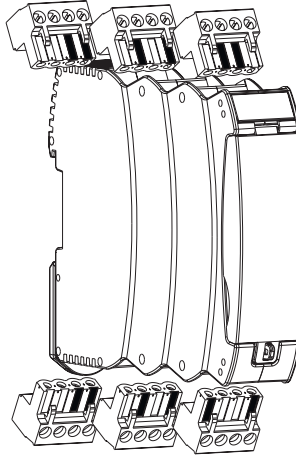

5. Principio di funzionamento e impostazioni

5.1 Descrizione dei morsetti e indicazioni LED

morsetto	Funzione	LED	Funzione
A1	Tensione d'esercizio + 24VDC	RUN	Tensione d'esercizio OK Modo RUN Codice di lampeggiamento, vedi sez. 5.3
A2	Tensione d'esercizio 0 V		
		ERR	Codice di errore vedi sez. 5.5
X2	Ingresso circuito di avvio		
X3	Ingresso circuito di ripristino		
X7	Ingresso Segnale di abilitazione		
S11/S21	Uscite a tempo		
S12	Ingresso canale 1	In 1	Livello High in S12 Codice di lampeggiamento, v. sez. 5.4
S22	Ingresso canale 2	In 2	Livello High in S22 Codice di lampeggiamento, v. sez. 5.4
Y1	Uscita di segnalazione (NC) Stop 0		
45/46	Contatto di segnalazione (NC) Stop 1		
17/18, 27/28, 37/38	Uscite di sicurezza Stop 1	OUT 1	Uscite attivate Codice di lampeggiamento, v. sez. 5.4
Q1/Q2	Uscite di sicurezza Stop 0	OUT 2	Uscite attivate Codice di lampeggiamento, v. sez. 5.4

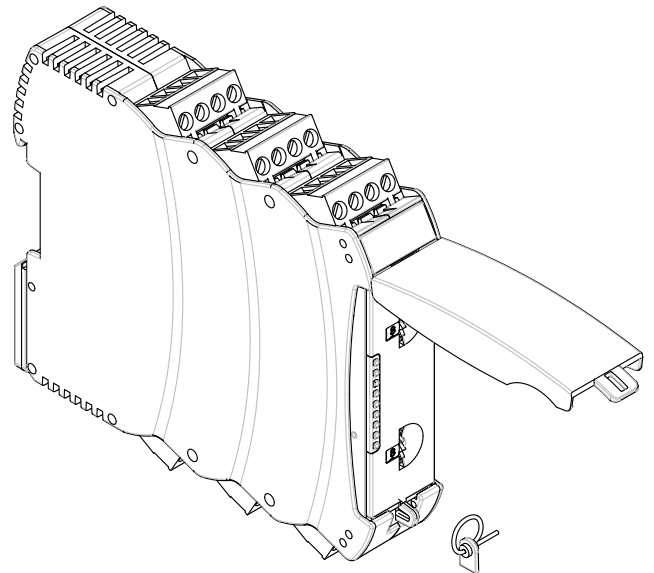
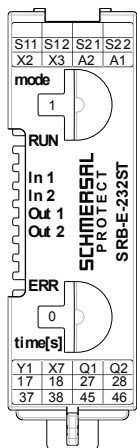

**Impostazione dell'applicazione con l'interruttore rotativo "mode"**

- Aprire il coperchio frontale trasparente (vedi fig.).
- Per aprire, sollevare dal lato della chiusura.
- Selezionare l'applicazione desiderata con l'interruttore rotativo "mode" (1 ... 10), girando verso l'alto o verso il basso (vedi 5.3).
- Impostare il ritardo alla diseccitazione (0 ... 30 s) con l'interruttore rotativo "time" (16 livelli) girando verso l'alto o verso il basso (vedi 5.3).
- Dopo avere eseguito la procedura di impostazione, chiudere nuovamente il coperchio.
- Il coperchio frontale può essere chiuso con sigillo per proteggerlo da eventuali aperture accidentali.



Toccare i componenti solo dopo avere scaricato l'energia elettrostatica!

**5.2 Applicazioni impostabili**

**Interruttore rotativo "time"**

Ritardo alla diseccitazione in secondi			
0	2,0	5,0	15,0
0,5	2,5	8,5	20,0
1,0	3,0	10,0	25,0
1,5	4,0	12,0	30,0

**Interruttore rotativo "mode"**

Posizione interr. rotativo	Tasto di reset con sorveglianza fronte	Sorveglianza cortocircuiti attiva	Configurazione ingressi/ sensori	Sorveglianza sincronismo canali sensori (< 5 s)
1	Sì	Sì	NC / NC	Sì
2	Sì	Sì	NC / NC	No
3	Sì	No	NC / NC	Sì
4	Sì	No	NC / NC	No
5	Sì	Sì	NC / NA	Sì
6	Avvio automatico	Sì	NC / NA	No
7	Avvio automatico	Sì	NC / NC	Sì
8	Avvio automatico	Sì	NC / NC	No
9	Avvio automatico	No	NC / NC	Sì
10	Avvio automatico	No	NC / NC	No
C	<b>Configuration Mode (modalità di configurazione)</b>			

**5.3 Modifica dell'impostazione o dell'applicazione**

Descrizione / Procedura	Interruttore rotativo (mode)	Interruttore rotativo (time)	Stato del sistema	Indicatori a LED			
				RUN	In 1	In 2	Out
Impostazione predefinita	Posizione 1	0 s	Pronto per applicazione 1	-	-	-	-
Applicare la tensione d'esercizio	Posizione 1		Senza i sensori collegati!	Acceso	-	-	-
	Girare sulla posizione C		Cancellazione dell'applicazione 1	Acceso	Lampeggia	Lampeggia	Lampeggia
Ciclo di impostazione attivo			L'applicazione 1 è cancellata	-	-	-	-
			Nessuna applicazione valida memorizzata	Lampeggia	-	-	-

SRB-E pronto per nuove applicazioni							
Selezione del ritardo alla diseccitazione		Impostare il tempo desiderato (0-30 s)		Lampeggia	-	-	-
Selezione dell'applicazione	Impostare l'applicazione 1-11 desiderata. (finestra temporale per impostazione: ca. 3 s)		Caricamento della nuova applicazione	Acceso	-	-	-
Ciclo di impostazione attivo				Acceso	Acceso	-	-
				Acceso	Acceso	Acceso	-
				Acceso	Acceso	Acceso	Acceso
Pronto per il funzionamento	L'applicazione desiderata è impostata		Implementazione della nuova applicazione	Acceso	-	-	-

Spegnere l'alimentazione ed eseguire il cablaggio conformemente all'applicazione selezionata -> SRB-E.... pronto per il funzionamento

## 6. Diagnosi

### 6.1 Indicatori a LED

LED	Funzione	Tipo di accensione
RUN	Pronto per il funzionamento	Acceso continuamente
	Nessuna applicazione valida	Lampeggia
In 1	Ingresso S12 chiuso	Acceso continuamente
	Superamento finestra di sincronismo	Lampeggia velocemente
	Mancata apertura secondo canale, ingresso S22	Lampeggia lentamente
In 2	Ingresso S22 chiuso	Acceso continuamente
	Superamento finestra di sincronismo	Lampeggia velocemente
	Mancata apertura secondo canale, ingresso S12	Lampeggia lentamente
OUT 1	Uscita di sicurezza Stop 1 ON	Acceso continuamente
	Nessun segnale di abilitazione all'ingresso X7	Lampeggia velocemente
	Uscite di sicurezza in attesa di avvio (ingresso X2)	Lampeggia lentamente
	Circuito di feedback non chiuso (ingresso X3)	Lampeggia lentamente
OUT 2	Uscita di sicurezza Stop 0 ON	Acceso continuamente
	Nessun segnale di abilitazione all'ingresso X7	Lampeggia velocemente
	Uscite di sicurezza in attesa di avvio (ingresso X2)	Lampeggia lentamente
	Circuito di feedback non chiuso (ingresso X3)	Lampeggia lentamente

Singolo lampeggio di tutti i LED all'accensione

### 6.2 Malfunzionamenti

Le cause di guasti e malfunzionamenti sono visualizzate mediante il LED ERR tramite lampeggi brevi e lunghi.

LED	Causa dell'errore	Lampeggio lungo	Lampeggio breve	
ERR	Tensione d'esercizio troppo bassa	1	1	
	Tensione d'esercizio troppo alta	1	2	
	Impostazione interruttore rotativo non valida	1	3	
	Tensione esterna sull'uscita Q1	1	5, 7, 9	
	Tensione esterna sull'uscita Q2	1 2	6, 8 1	
	Cortocircuito a terra (GND) sull'uscita Q1	2	2	
	Cortocircuito a terra (GND) sull'uscita Q2	2	3	
	Cortocircuito trasversale tra gli ingressi S12 e S22	2	4	
	<b>Livello indefinito sugli ingressi:</b>			
	X2		3	4
	X3		3	5
	X7		3	9
	S12		2	9
	S22		3	1
	Interr. rotativo > 30 sec. su posizione C		6	8
	Applicazione modificata e attivazione tensione d'esercizio		Lampeggio veloce dei LED: RUN, In 1, In 2, Out	
	Applicazione modificata durante l'esercizio in corso		Lampeggio veloce dei LED: ERR, In 1, In 2, Out	
Per altri codici di errore: contattare l'assistenza tecnica Schmersal				

## 7. Esempi di collegamento

### 7.1 Possibili applicazioni

Tutte le applicazioni per valutazione sicura dei segnali a 1 o 2 canali per i seguenti dispositivi di protezione:

- Sorveglianza porte di protezione secondo EN ISO 14119
- Interruttori di posizione ad apertura obbligata, secondo EN 60947-5-1
- Sensori di sicurezza secondo EN 60947-5-3
- Dispositivi di comando di arresto d'emergenza secondo EN ISO 13850 ed EN 60947-5-5
- Interruttori magnetici di sicurezza secondo EN 60947-5-3
- Griglie e barriere ottiche di sicurezza secondo EN 61496



Il collegamento di interruttori magnetici di sicurezza al circuito di valutazione del modulo SRB-E... è consentito solo in ottemperanza ai requisiti della norma EN 60947-5-3.

Relativamente ai dati tecnici devono essere soddisfatti i seguenti requisiti minimi:

- Capacità di commutazione: min. 240 mW
- Tensione di commutazione: min. 24 VDC
- Corrente di commutazione: min. 10 mA



Ad esempio, i requisiti vengono soddisfatti dai seguenti sensori di sicurezza Schmersal:

- BNS 36-02Z(G), BNS 36-02/01Z(G)
- BNS 260-02Z(G), BNS 260-02/01Z(G)



In caso di collegamento di sensori con LED nel circuito di comando (circuito di protezione), è necessario assicurare il mantenimento della seguente tensione d'esercizio nominale: • 24 VDC con una tolleranza max. di -5 %/+20 %

Questo vale in particolare nel caso di collegamenti in serie di sensori con cali di tensione nel circuito di comando, ad esempio dovuti ai LED, in caso contrario possono verificarsi problemi di disponibilità.

7.2 Applicazione di esempio

Controllo a due canali, rappresentato utilizzando l'esempio di un sistema di sorveglianza porta con due interruttori di posizione, di cui uno con contatto ad apertura obbligata; pulsante di Reset esterno <sup>Ⓡ</sup>

- Livello di potenza: controllo a due canali, idoneo per l'amplificazione o la moltiplicazione dei contatti via contattori o relè con contatti ad azione obbligata.

- <sup>Ⓡ</sup> = Circuito di ripristino (feedback)



Le uscite di segnalazione non devono essere utilizzate nei circuiti di corrente di sicurezza.

Esempio di collegamento SRB-E-232ST

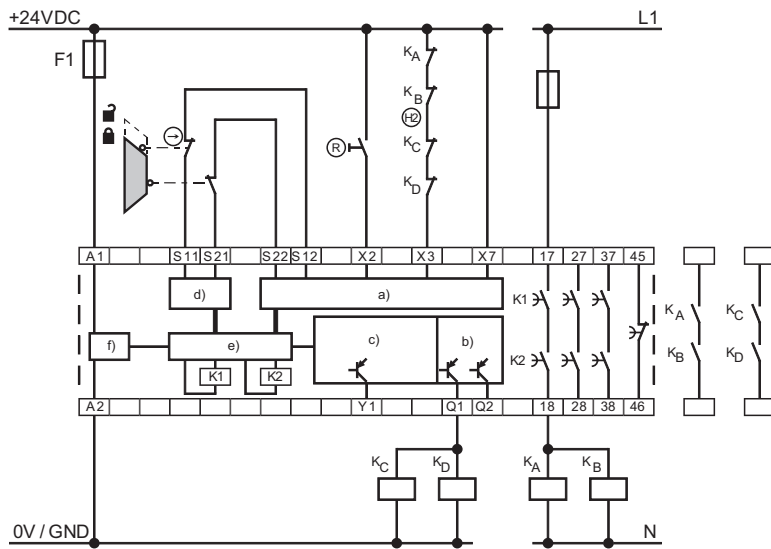

**Legenda**

- a) Ingressi di sicurezza
- b) Uscite di sicurezza
- c) Uscite di segnalazione
- d) Uscite a tempo
- e) Elaborazione
- f) Alimentazione

7.3 Configurazione avvio

7.3.1 Avvio sorvegliato

- L'avvio manuale o l'attivazione del modulo avviene mediante rilascio del pulsante.



Sorveglianza del tempo max. di azionamento 0,03 s ... 3 s.  
Al superamento di tale intervallo il modulo non viene avviato.

7.3.2 Reset senza sorveglianza del fronte / Avvio automatico

- L'avvio manuale o l'attivazione del modulo avviene mediante azionamento del pulsante (e non rilasciandolo!).
- Con avvio automatico X2 deve essere ponticellato con S11, S21 o +24 VDC



Non consentito senza misure aggiuntive in caso di pericolo di accesso dal retro!



Ai sensi della norma EN 60204-1, sezione 9.2.3.4.2 il modo operativo "Avvio automatico" è consentito solo con limitazioni. In particolare, è necessario evitare un riavvio involontario della macchina mediante misure appropriate.

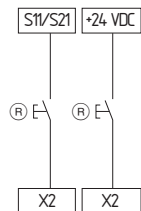

Pulsante Reset con sorveglianza fronte di salita	Pulsante di Reset senza sorveglianza del fronte / Avvio automatico
Posizione interruttore rotativo 1	Posizione interruttore rotativo 6
Posizione interruttore rotativo 2	Posizione interruttore rotativo 7
Posizione interruttore rotativo 3	Posizione interruttore rotativo 8
Posizione interruttore rotativo 4	Posizione interruttore rotativo 9
Posizione interruttore rotativo 5	Posizione interruttore rotativo 10

7.4 Circuito di ripristino / Segnale di abilitazione

- Idoneo per l'amplificazione o la moltiplicazione dei contatti mediante relè o contattori con contatti ad azione obbligata. Se il circuito di ripristino non è richiesto, sostituirlo con un ponticello.

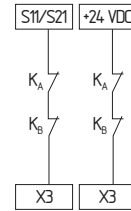

- Con dispositivo di protezione chiuso, i contatti e le uscite di sicurezza possono essere commutati nelle normali condizioni di esercizio tramite l'ingresso di sicurezza X7.
- Le uscite di sicurezza 17/18, 27/28 e 37/38 vengono disattivate solo al termine del tempo di ritardo impostato.
- Per un utilizzo conforme orientato alla sicurezza, deve potersi escludere qualsiasi guasto nel cablaggio (cortocircuito contro potenziale a 24 V).
- Se non è richiesta la disattivazione durante l'esercizio, questo ingresso deve essere commutato a + 24 VDC.

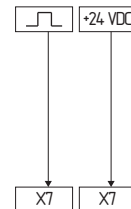

□ = segnale di controllo

7.5 Configurazione dei sensori

Elaborazione dei segnali a un canale

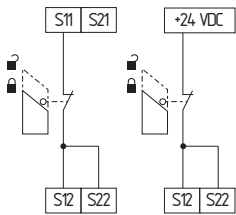

Posizione interruttore rotativo	Funzione
4	Reset con sorveglianza fronte
10	Reset senza sorveglianza fronte / Avvio automatico

Elaborazione dei segnali a due canali NC / NC

Sorveglianza cortocircuiti

(Possibilità di raggiungere la Cat. 4 – PL e secondo EN ISO 13849- 1)

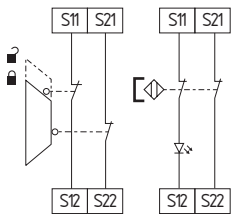

Posizione interruttore rotativo	Sorveglianza cortocircuiti	Sincronismo
1	si	si
2	si	no
7	si	si
8	si	no

Senza sorveglianza cortocircuiti

(Cat. 4 – PL e secondo DIN EN ISO 13849-1 raggiungibile solo con posa dei cavi protetta)

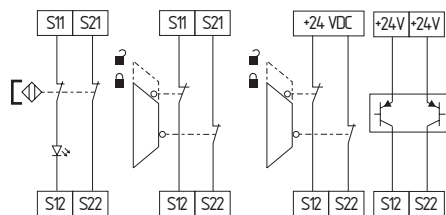

Posizione interruttore rotativo	Sorveglianza cortocircuiti	Sincronismo
3	no	si
4	no	no
9	no	si
10	no	no

Elaborazione dei segnali a due canali NC / NO

(Possibilità di raggiungere la Cat. 4 – PL e secondo EN ISO 13849- 1)

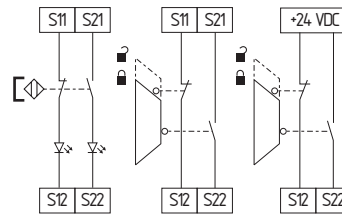

Posizione interruttore rotativo	Funzione
5	Reset con sorveglianza fronte
6	Reset senza sorveglianza fronte / Avvio automatico

8. Messa in servizio e manutenzione

8.1 Messa in servizio

Il modulo di sicurezza a relè è progettato per il montaggio in un quadro elettrico con grado di protezione IP54.

Il modulo di sicurezza a relè è pronto per il funzionamento alla consegna.

In fabbrica è già preimpostata l'applicazione 1.

8.2 Controllo funzionale

Il modulo di sicurezza a relè deve essere testato per verificarne il corretto funzionamento. Innanzi tutto è necessario assicurare quanto segue:

1. Corretto fissaggio
2. Integrità delle entrate e dei collegamenti dei cavi
3. Assenza di danni sulla custodia del modulo di sicurezza a relè
4. Corretto funzionamento elettrico dei sensori collegati e relativa efficacia di intervento sul modulo di sicurezza a relè e sugli attuatori a valle

Il modulo di sicurezza a relè è dotato di funzioni di autodiagnostica.

Il rilevamento di un errore/guasto porta a uno stato sicuro e se necessario alla disattivazione senza ritardo di tutte le uscite di sicurezza.

8.3 Comportamento in caso di malfunzionamenti

In caso di malfunzionamento, si raccomanda di seguire questa procedura:

1. Identificare l'errore/il guasto in base al codice di lampeggiamento (v. sezione 6.2).
2. In presenza di malfunzionamenti descritti nella tabella, rimuovere il problema.
3. Spegner e riaccendere il modulo per cancellare la modalità errore/guasto.

Se non si riesce a risolvere l'errore/il guasto, rivolgersi al produttore.

**8.4 Registro delle impostazioni**

Questo registro relativo alle impostazioni del dispositivo deve essere completato dal cliente ed allegato alla documentazione tecnica della macchina.

Il registro delle impostazioni deve essere disponibile in caso di un controllo inerente la sicurezza.

Ditta: \_\_\_\_\_

Il modulo è installato nella macchina seguente:

N. macchina      Tipo macchina      N. modulo

Applicazione impostata (modo): \_\_\_\_\_

Ritardo alla diseccitazione impostato (t): \_\_\_\_\_

Data impostazione      Firma del responsabile

**8.5 Manutenzione**

In normali circostanze, si raccomanda di eseguire un controllo visivo e funzionale secondo la procedura seguente:

1. Verificare il corretto fissaggio del modulo di sicurezza a relè
2. Verificare che il cavo di alimentazione non sia danneggiato
3. Verificare il funzionamento elettrico



Qualora sia necessario un controllo manuale del funzionamento per il riconoscimento di un possibile accumulo di errori, esso va eseguito negli intervalli indicati sotto:

- almeno una volta al mese per PL e con categoria 3 o categoria 4 (secondo EN ISO 13849-1) o SIL 3 con HFT (tolleranza di errore hardware) = 1 (secondo EN 62061),
- almeno una volta ogni 12 mesi per PL d con categoria 3 (secondo EN ISO 13849-1) o SIL 2 con HFT (tolleranza di errore hardware) = 1 (secondo EN 62061).

Eventuali dispositivi danneggiati o difettosi dovranno essere sostituiti.

**9. Smontaggio e smaltimento**

**9.1 Smontaggio**

Smontare il modulo di sicurezza a relè solo in assenza di tensione.

**9.2 Smaltimento**

Smaltire il modulo di sicurezza a relè in conformità con le disposizioni e le normative nazionali vigenti.

**10. Appendice**

**10.1 Informazioni sui collegamenti**

**Esempio di cablaggio per collegamento in cascata tramite ingresso sicuro X7**

Tramite l'ingresso X7 è possibile disattivare le uscite di sicurezza dei seguenti moduli SRB-E.

Per un utilizzo conforme orientato alla sicurezza, deve potersi escludere qualsiasi guasto nel cablaggio (cortocircuito contro potenziale a 24 V).

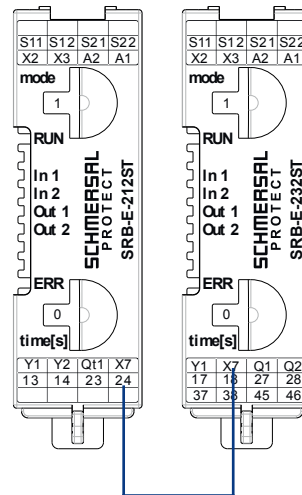

**Distanze di isolamento in aria e superficiali dei contatti di sicurezza:**

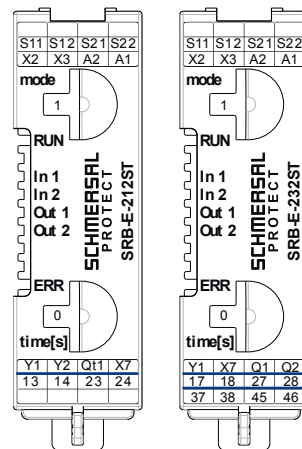

Rispetto a tutti gli altri morsetti di collegamento, i contatti di sicurezza 17-18 e 27-28 sono conformi senza misure aggiuntive ai requisiti della normativa EN 60664-1 relativi all'isolamento doppio e vanno utilizzati con tensioni di commutazione > 50 V. I contatti di sicurezza 37-38 sono conformi ai requisiti di isolamento di base.

11. Dichiarazione di conformità UE

Dichiarazione di conformità UE



Original K.A. Schmersal GmbH & Co. KG  
Möddinghofe 30  
42279 Wuppertal  
Germany  
Internet: www.schmersal.com

Si dichiara con la presente che i seguenti componenti, sulla base della loro progettazione e costruzione, sono conformi ai requisiti delle direttive europee sotto elencate.

**Denominaz. del componente:** SRB-E-232ST

**Tipo:** vedere codice prodotto

**Descrizione del componente:** Modulo di sicurezza a relè per circuiti di arresto d'emergenza, sistemi di sorveglianza di porte di protezione, interruttori magnetici di sicurezza e dispositivi di protezione optoelettronici attivi (AOPD)

**Direttive rilevanti:** Direttiva Macchine 2006/42/CE  
Direttiva EMC 2014/30/UE  
Direttiva RoHS 2011/65/UE

**Norme armonizzate correlate:** EN ISO 13849-1:2023,  
EN ISO 13849-2:2012,  
IEC 61508 parte 1-7:2010

**Organismo notificato per la certificazione:** TÜV Rheinland Industrie Service GmbH  
Am Grauen Stein, 51105 Köln  
Organismo notificato N.: 0035

**Certificato CE di conformità del tipo:** 01/205/5635.01/25

**Responsabile per la documentazione tecnica:** Oliver Wacker  
Möddinghofe 30  
42279 Wuppertal

**Luogo e data di emissione:** Wuppertal, 23. settembre 2025

Firma del legale rappresentante  
**Philip Schmersal**  
Amministratore delegato

SRB-E-232ST-E-IT



Le dichiarazioni di conformità vigenti sono scaricabili in Internet all'indirizzo [products.schmersal.com](http://products.schmersal.com).

